

# 8136i

## Handleiding voor de gebruiker

Uitgave: Oktober 1998

Handleiding voor Nederlandse softwareversie 2.xx en hoger.

# Inhoudsopgave

<b>1. Introductie</b> _____	<b>1</b>	<b>5. Hoofdgebruiker</b> _____	<b>19</b>
Het codebediendeel _____	2	Introductie _____	19
Over deze handleiding _____	3	Uitleg van codes _____	20
<b>2. Alledaags gebruik</b> _____	<b>4</b>	Gebruikerscodes _____	20
Inschakelen van het systeem _____	4	Het gebruik van partities _____	20
Uitschakelen van het systeem _____	5	Mastercodes _____	20
Indien het systeem niet wilt inschakelen _____	6	Gedwongen uitschakelcode _____	20
Bij geopende detectoren _____	6	Alleen inschakelen _____	20
Bij technische problemen _____	6	Wijzigen van codes _____	21
<b>3. Na een alarm</b> _____	<b>7</b>	Wijzigen gebruikersnaam _____	21
Brandalarm _____	7	Wijzigen/toevoegen gebruikerscodes _____	22
Uitschakelen na een alarm _____	7	Wijzigen toegang partities _____	23
Reset systeem _____	8	Wijzigen gedwongen uitschakelcode _____	24
Gebruiker reset _____	8	Toewijzen alleen inschakelen _____	24
Installateur reset _____	8	Toestaan zones overbruggen _____	24
Op afstand reset _____	8	Toestaan geheugen inzien _____	24
<b>4. Speciale functies</b> _____	<b>9</b>	Toestaan wijzigen namen _____	24
Overbruggen van zones _____	10	Toestaan reset na alarm _____	24
Overbruggen van 24 uur zones _____	11	Toestaan wijzigen datum/tijd _____	24
Systeem opties _____	12	Aanmaken hoofdgebruiker _____	24
Deurbelfunctie _____	12	Verkort overzicht menustructuur _____	25
Volume instellen van de speaker _____	12	Belangrijke gegevens _____	26
Test opties _____	13	Logboek onderhoud _____	27
Looptest _____	13		
Testen van de sirenes _____	14		
Oproep beantwoorden installateur _____	15		
Oproep beantwoorden _____	15		
Bellen naar installateur _____	15		
Instellen van datum/tijd _____	16		
Zomertijd instellen _____	16		
Wijzigen zone- en groepsomschrijvingen _____	17		
Geheugenfuncties _____	18		
Geheugen inzien _____	18		
Printen van het geheugen _____	18		



# 1. - Introductie

## Inleiding

Het 8136i systeem bestaat uit een centrale, één of meer codebediendelen en verschillende detectoren.

De centrale bestaat uit een stalen behuizing met daarin alle elektronica componenten, voeding en noodstroomvoorziening. De centrale is geplaatst op een veilige plaats zoals de meterkast of kelder.

De detectoren zijn op verschillende locaties aan gebracht en zijn onderverdeeld in verschillende zones.

Als een detector geactiveerd wordt zal deze een signaal naar de centrale versturen. De centrale kan op verschillende manieren reageren op dit signaal, afhankelijk of deze in- of uitgeschakeld is.

Als het systeem ingeschakeld is zal bij het activeren van een detector een alarm gegenereerd worden. Het alarm kan bestaan uit een sirene of flitslamp en/of een doormelding naar een meldkamer. Als het systeem uitgeschakeld is zal bij het activeren van een detector geen alarm plaatsvinden.

De 8136i kent vier verschillende niveaus van inschakelen, genaamd A, B, C en D. Elk niveau kan bestaan uit verschillende zones (detectoren). U kunt dus verschillende delen van uw beveiligde object in- of uitschakelen. Uw installateur deelt de verschillende zones in verschillende niveaus. Vraag uw installateur om een overzicht welke zone zich in welk niveau bevindt.

Een codebediendeel wordt gebruikt om het systeem te bedienen. Met behulp van dit codebediendeel kunt u het systeem in- en uitschakelen, het geheugen bekijken en kleine wijzigingen aanbrengen met betrekking tot het functioneren van het systeem.

U moet altijd gebruik maken van een gebruikerscode voordat u gebruik kunt maken van de verschillende functies van het systeem. Het systeem kan maximaal 95 verschillende gebruikerscodes herkennen. Een code is gereserveerd voor de hoofdgebruiker van het systeem.

Met behulp van deze code kunnen gebruikerscodes toegevoegd worden en verwijderd worden. De overige gebruikers kunnen geen wijzigingen aanbrengen in het systeem.



# Het codebediendeel

Onderstaande figuur geeft de indeling weer van een codebediendeel. Uw installatie kan voorzien zijn van een ander type codebediendeel, voor de werking en indeling maakt dit geen verschil.

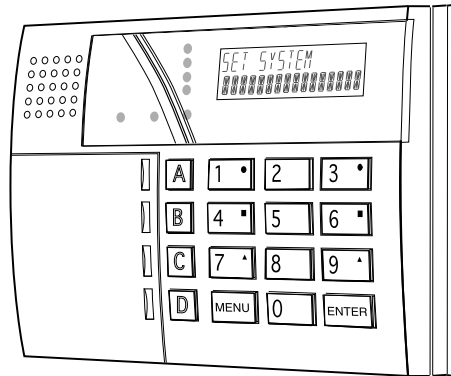

Het codebediendeel bestaat uit de volgende onderdelen:

- Niveau LED's** Elke niveau LED (Light Emitting diode) zal branden wanneer bijbehorend niveau is ingeschakeld. Wanneer de LED gedoofd is, zal het bijbehorende niveau niet ingeschakeld zijn.
- Voeding LED** De voeding LED zal branden wanneer het systeem gebruik maakt van de 220 Volt aansluiting. Als de LED knippert, zal het systeem gebruik maken van de ingebouwde noodstroomvoorziening. Waarschuw uw installateur als deze LED knippert, voor het verhelpen van deze storing.
- LCD** Het systeem geeft instructies en informatie via een LCD display (Liquid Crystal Display). Het display kan bijvoorbeeld informatie geven over welke zone een alarm gegenereerd heeft, in duidelijke Nederlandse tekst.
- Verlichting** Het codebediendeel kan door uw installateur zo ingesteld worden dat alle toetsen verlicht zijn.
- Niveau toets** (A, B, C en D toetsen) Gebruik deze toetsen om een bepaald niveau in te schakelen (maak eerst gebruik van uw gebruikerscode).
- Paniek alarm** Afhankelijk van de programmering van het systeem, kunt u door de toetsen 1 en 3 gelijktijdig in te toetsen een paniekmelding veroorzaken. Informeer bij uw installateur hoe de werking van deze functie geprogrammeerd is.
- Controle** Afhankelijk van de programmering van het systeem, kunt u door de toetsen 7 en 9 gelijktijdig in te toetsen externe apparatuur in – of uitschakelen zoals bijvoorbeeld buitenverlichting. Informeer bij uw installateur hoe de werking van deze functie geprogrammeerd is.
- MENU  
ENTER** Met behulp van de MENU toets kunt u verschillende instellingen van het systeem wijzigen. De ENTER toets om het systeem duidelijk te maken dat u klaar bent met het invoeren van een gebruikerscode (of ander commando).



## Over deze handleiding

De overige hoofdstukken beschrijven uitgebreid de volgende onderwerpen:

- |                             |  |
|-----------------------------|--|
| <b>2. Alledaags gebruik</b> | Beschrijft het in- en uitschakelen van het systeem.  |
| <b>3. Na een alarm</b>      | Beschrijft hoe de sirenes uit te schakelen na een alarm, hoe de oorzaak van het alarm te bekijken en het systeem te resetten zodat het klaar is voor gebruik.  |
| <b>4. Speciale functies</b> | Beschrijft de uitgebreide extra functies van het systeem. In dit hoofdstuk wordt beschreven hoe u zones tijdelijk buiten gebruik kunt stellen (overbruggen), en hoe u het volume van de in/uitloop tonen kunt regelen. Tevens wordt beschreven hoe u het systeem kunt testen en hoe de datum en tijd van het systeem gewijzigd kan worden. |
| <b>5. Hoofdgebruiker</b>    | Beschrijft de systeemfuncties zoals wijzigingen van gebruikers codes welke alleen toegankelijk zijn voor de hoofdgebruiker.  |



# 2. - Alledaags gebruik

U kunt de 8136i op verschillende manieren inschakelen. Alle manieren van inschakelen (behalve door middel van een sleutelschakelaar) vergen het gebruik van een gebruikerscode.

Tijdens de installatie van uw systeem heeft de installateur een uitlooproutte geprogrammeerd. Wanneer u tijdens het systeem inschakelt moet u van deze uitlooproutte gebruik maken om uw beveiligde object te verlaten. Wanneer u het beveiligde object binnentreed, moet u van deze route gebruik maken om dan vervolgens via het codebediendeel het systeem uit te schakelen. Als u via een andere route het beveiligde object verlaat, of binnentreed, zal dit resulteren in een ongewenst alarm.

## Inschakelen van het systeem

Wanneer het systeem gebruik maakt van tijdvertraagd inschakelen zal na een geprogrammeerde vertraging het systeem inschakelen. Overleg met uw installateur voor de juiste tijdvertraging zodat u voldoende tijd heeft om het beveiligde object te verlaten en de deur te sluiten. De uitlooptijd zal starten na het intoetsen van een gebruikerscode en een niveau-toets. Tijdens deze tijdvertraging zal er een pieptoon te horen zijn. Als u een pulserende pieptoon hoort, zal dit betekenen dat er een detector geopend is. Na het sluiten van de laatste deur moet deze toon continue zijn, dit betekent dat alle detectoren in rust zijn. Als de pieptoon gestopt is, zal het systeem ingeschakeld zijn.

**Volg de onderstaande procedure om het systeem in te schakelen:**



Het codebediendeel geeft de datum en tijd in het display.



Toets uw code in gevolgd door de gewenste niveau toets (A, B, C of D), gevolgd door de ENTER toets. Voor iedere toets die u invoert verschijnt een \* in het display.



Het codebediendeel zal een pieptoon produceren en de bijbehorende niveau LED zal oplichten. Het display zal de boodschap geven om het pand te verlaten.

Na het verstrijken van de vertragingstijd zal het systeem inschakelen en de pieptoon zal stoppen. Uw installateur kan het systeem geprogrammeerd hebben om via het codebediendeel kenbaar te maken welk niveau is ingeschakeld.

U kunt uw systeem ook inschakelen door uw gebruikerscode in te toetsen gevolgd door de ENTER toets. Het systeem zal het hoogste niveau inschakelen welke door de installateur geprogrammeerd is.

Als u de laatste deur niet voor het verstrijken van de vertragingstijd sluit, zal het systeem een intern alarm genereren en niet inschakelen. Ga terug naar het codebediendeel en volg de instructies op zoals omschreven in hoofdstuk 3 "na een alarm".

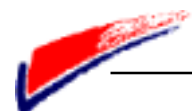

## Uitschakelen van het systeem

Het systeem beschikt over een vooraf geprogrammeerde inloopvertragingstijd. Informeer bij uw installateur hoeveel tijd u heeft om het systeem uit te schakelen.

De inloopvertragingstijd start zodra u de entree deur opent. Gedurende deze inlooptijd zal het codebediendeel een pieptoon laten horen als indicatie dat het alarmsysteem uitgeschakeld moet worden.

**Volg de onderstaande procedure om het alarmsysteem uit te schakelen.**



Treed het pand binnen via de voorgeschreven route en loop direct naar het codebediendeel. Het codebediendeel zal een pieptoon produceren tijdens de inloopvertragingstijd.



Voer uw gebruikerscode in gevolgd door ENTER.



Het codebediendeel zal stoppen met het piepsignaal en het systeem is nu uitgeschakeld.

**Waarschuwing:** Als u het pand binnentreed terwijl het alarmsysteem ingeschakeld is kan het voorkomen dat u niets hoort. Dit kan betekenen dat het systeem een inbraak gedetecteerd heeft!



## Indien het systeem niet wilt inschakelen

Als de 8136i een fout detecteert waardoor het systeem niet kan inschakelen zal het codebediendeel een pieptoon genereren en tevens een foutmelding op het display weergeven.

Een foutmelding kan bestaan uit een detector welke tijdens de inschakel-procedure geopend is (bijvoorbeeld een beveiligde deur met magneetcontact). Het systeem kan niet inschakelen voordat deze fouten verholpen zijn.

Als een detector een technisch probleem heeft waardoor deze niet betrouwbaar kan functioneren, wordt dit tevens kenbaar gemaakt op het display. Het systeem kan toch nog inschakelen, maar waarschuw altijd uw installateur.

### Bij geopende detectoren



Het systeem kan een foutmelding geven wanneer een detector tijdens de inschakelprocedure geopend is.

Het systeem kan niet inschakelen omdat er nog een detector geopend is.

1. Maak gebruik van de A of B toets om de fouten te bekijken.
2. Gebruik nogmaals de A of B toets om eventuele overige fouten te bekijken.
3. Noteer de zones welke in het display verschijnen.
4. Ga naar deze zones om te kijken wat het probleem is, controleer of alle ramen en deuren gesloten zijn.
5. Ga terug naar het codebediendeel en toets op MENU. Probeer opnieuw in te schakelen.

### Bij technische problemen



Het systeem kan een foutmelding geven wanneer een technisch probleem aanwezig is.

Het systeem kan gewoon inschakelen.

1. Maak gebruik van de A of B toets om het probleem te bekijken.
2. Gebruik nogmaals de A of B toets om de eventuele volgende problemen te bekijken.
3. Noteer de zones welke in het display verschijnen.
4. Toets op ENTER, het systeem zal nu inschakelen.
5. Verlaat het pand via de voorgeschreven uitlooproute. Sluit de laatste deur.

**Waarschuw altijd zo snel mogelijk uw installateur bij problemen met uw systeem!**





# 3. - Na een alarm

Wanneer het systeem een alarm genereert, moet u altijd uw gebruikerscode invoeren om de sirene(s) te laten stoppen. Het systeem houdt een logboek bij waarin alle gebeurtenissen in worden opgeslagen. Nadat u het systeem heeft uitgeschakeld moet het systeem gereset worden zodat er eventueel opnieuw ingeschakeld kan worden. Dit hoofdstuk behandelt de verschillende soorten alarmen en tevens de mogelijkheden om het systeem te resetten.

## Brandalarm

Het systeem genereert een speciale toon via het codebediendeel en de aangesloten sirenes. Het codebediendeel toont de boodschap van een brandalarm.

1. Verlaat het pand en neem contact op met de brandweer, probeer nooit het alarm uit te zetten.
2. Wanneer de situatie veilig is verklaard is volgt u onderstaande instructies op.

## Uitschakelen na een alarm



Loop naat het codebediendeel via de voorgeschreven route. Voer uw gebruikerscode in gevolgd door ENTER.



De sirenes zullen stoppen. Wacht nu even tot het display de oorzaak van het alarm toont.



Het display geeft bijvoorbeeld aan dat de detector van het kantoor in de entreehal geactiveerd is geweest. Onderzoek de oorzaak van het alarm. Daarna kunt u het systeem resetten zoals beschreven is op de volgende bladzijde.



## Reset systeem

De 813i kent drie verschillende methodes voor het resetten van een alarm:

- **Gebruikers reset.** U kunt zelf het alarm resetten door middel van een gebruikerscode
- **Installateurs reset.** Uw installateur moet ter plaatse het alarm resetten met behulp van een installateurscode.
- **Op afstand reset.** Uw installateur kan op afstand met uw toestemming het alarm resetten.

Overleg met uw installateur voor de gewenste reset optie.

### Gebruiker reset



Het systeem zal het eerste alarm tonen.



Toets uw code in gevolgd door de ENTER toets. Voor iedere toets die u invoert verschijnt een \* in het display.

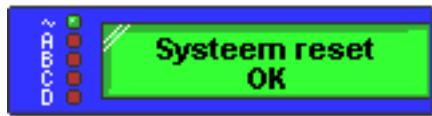

Het systeem is nu klaar voor gebruik. Na deze melding zal de huidige datum en tijd weer in het display verschijnen.



Indien deze melding in uw display verschijnt, moet u zo snel mogelijk contact opnemen met uw installateur. Het alarm is waarschijnlijk veroorzaakt door het openen van een detector behuizing of breuk in een kabel.

### Installateur reset

Het systeem kan zo geprogrammeerd zijn dat uw installateur na een alarm het systeem moet resetten. Na een alarm kunt u het systeem uitschakelen met behulp van uw code. Neem daarna contact op met uw installateur om het systeem te komen resetten.

### Op afstand reset

Deze optie is niet in gebruik in Nederland en België.



# 4. - Speciale functies

## Introductie

Sommige gebruikers van het alarmsysteem kunnen gebruik maken van speciale functies. Dit hangt af van het gebruikerslevel welke aan de gebruikerscode is toegewezen. Deze functies zijn:

Inschakelen van het systeem op een manier dat sommige zones overbrugd zijn.

Inschakelen van de deurbelfunctie.

Testen van zones en sirenes.

Instellen van datum en tijd van de systeemklok.

Wijzigen van zone omschrijvingen.

Uitlezen van het systeemgeheugen.

Om van deze functies gebruik te kunnen maken toets u uw gebruikerscode in gevolgd door de MENU toets, gevolgd door een menu-nummer. Om toegang te kunnen krijgen tot een bepaald menu moet u gebruikerscode wel toegang hebben tot een functie. Dit wordt bepaald door de hoofdgebruiker van het systeem (zie hoofdstuk 5). Dit hoofdstuk gaat er vanuit dat u toegang heeft tot de beschreven functies in dit hoofdstuk.



## Overbruggen van zones (menu 1)

Uw alarmsysteem kan zo geprogrammeerd zijn dat het mogelijk is om sommige zones buiten werking te laten als het systeem ingeschakeld wordt. Deze functie kan handig zijn als u bepaalde detectoren tijdelijk buiten werking wilt laten. Informeer bij u installateur welke zones overbrugd kunnen worden. U moet telkens als u inschakelt, de betreffende zones overbruggen.

Inschakelen met een zone overbrugd:



1. Toets uw code in gevolgd door de MENU toets.



2. Toets op ENTER. Het display toont de niveaus welke ingeschakeld kunnen worden. Gebruik de niveau toetsen om deze te selecteren of te de-selecteren.



3. Het display vraagt nu om zones te overbruggen. Toets ENTER om deze vraag te bevestigen.



4. Het display toont nu de eerste overbrugbare zone. Gebruik de A en B toetsen om een zone welke u wilt overbruggen te selecteren. Toets daarna op de C of D toets om de zone te overbruggen.



5. Toets nu op ENTER om het systeem in te schakelen. Het systeem zal nu inschakelen met de door u overbrugde zones.

Het systeem zal nu gewoon inschakelen met de door u geselecteerde zones overbrugd. Als deze zones geactiveerd worden zal er geen alarm ontstaan. Bij de volgende keer inschakelen zullen deze zones niet meer overbrugd zijn.

Bij het uitschakelen van het systeem zal bij de volgende inschakeling de gekozen zones niet automatisch overbrugd worden.



## Overbruggen van 24 uur zones (menu 2)

Als uw systeem gebruik maakt van 24-uur zones dan kunt u eventueel deze zones overbruggen. Als uw beveiligde pand bijvoorbeeld over een branddeur beschikt, dan kunt u deze tijdelijk openen door deze zone te overbruggen. Informeer bij uw installateur of uw systeem over 24-uur zones beschikt, en zo ja, of u deze kunt overbruggen. Als uw systeem over overbrugbare 24-uur zones beschikt dan kunt u ze met onderstaande handeling overbruggen.



1. Toets u code in gevolgd door MENU, gevolg door 2.



2. Toets op ENTER. Het display zal de eerste overbrugbare 24 uur zone tonen.

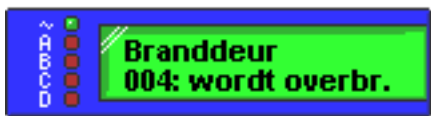

3. Maak gebruik van de A en B toetsen om een zone te selecteren. Daarna kunt u met behulp van de C en D toetsen of u de betreffende zone wilt overbruggen.

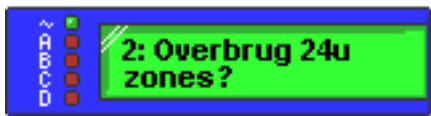

4. Toets op ENTER om de overbrugging op te slaan. Het display zal menu 2 weer tonen. Toets op MENU om weer terug te keren naar datum en tijd.

Het systeem zal de overbrugde zones negeren. Om de overbrugging ongedaan te maken herhaalt u bovenstaande stappen. Bij stap 3 maakt u gebruik van de C en D toetsen om de overbrugging ongedaan te maken.



## Stysteemopties (menu 3)

### Deurbelfunctie

Uw systeem kan zo geprogrammeerd zijn op een manier wanneer er bepaalde deuren geopend worden, er een signaal klinkt uit de binnenluidspreker ofwel sirene. Informeer bij uw installateur of deze functie bij uw alarmsysteem geprogrammeerd is.



Toets uw gebruikerscode in gevolgd door **MENU**, gevolgd door **3**.



Toets **ENTER**, het display toont de huidige instelling van de deurbelfunctie.



Toets op **A** of **B** om de instelling te wijzigen. Toets daarna op **ENTER** gevolgd door **MENU** om de gewijzigde instelling op te slaan. Toets nogmaals **MENU** om terug te keren naar datum en tijd.

### Volume Speaker

Indien uw systeem gebruik maakt van interne luidsprekers welke gebruikt worden voor het weergeven van de in-/ uitlooptonen e.d., dan kunt u het volume van deze luidspreker zelf regelen. Met behulp van dit menu stelt u het gewenste volume van de luidspreker in.

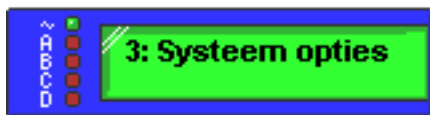

Toets uw gebruikerscode in gevolgd door **MENU**, gevolgd door **3**.



Toets **2 x ENTER**, het display toont de huidige instelling van de volume instelling.



Toets op **A** of **B** om de instelling te wijzigen. Toets daarna op **ENTER** gevolgd door **MENU** om de gewijzigde instelling op te slaan. Toets nogmaals **MENU** om terug te keren naar datum en tijd.



## Test opties (menu 4)

Met behulp van dit menu kunt u de diverse aangesloten detectoren van het systeem testen op hun werking. Het is ook mogelijk om de aangesloten sirenes en flitser te testen. Voordat de testen uitgevoerd kunnen worden moet het beveiligde object verlaten zijn. Er mogen geen mensen in beveiligde ruimtes meer aanwezig zijn, dit zou de testen kunnen beïnvloeden.

Mocht u tot de conclusie komen dat een van de detectoren niet naar behoren functioneert, waarschuw dan altijd uw installateur.

**Opmerking:** Als uw alarmsysteem voorzien is met rookmelders, paniekknoppen e.d. moet u rekening houden dat u deze detectoren niet kunt testen. Het testen van deze detectoren moet altijd door uw installateur gebeuren.

### Looptest



Toets uw gebruikerscode in gevolgd door **MENU**, gevolgd door **4**.



Toets **ENTER**, u krijgt nu de vraag om een looptest uit te voeren. Toets nogmaals op **ENTER** om de looptest te starten.



Het systeem laat nu het aantal te testen zones op het display zien. Loop het pand door en activeer alle bewegingsmelders en magneetcontacten.



Indien u een zone activeerd, zal deze van het display verdwijnen. Via de interne luidspreker zal tijdens het activeren van een zone ook een signaal te horen zijn.



Indien u alle aangesloten zones getest heeft, zal het display een melding weergeven dat de looptest geslaagd is. U kunt de looptest ook voortijdig afbreken door de **MENU** toets te gebruiken. Na het einde van de looptest kunt u nogmaals op **MENU** toetsen om terug te keren naar het hoofdmenu.



## Test opties (menu 4) - vervolg

### Testen van de sirenes



Toets uw gebruikerscode in gevolgd door **MENU**, gevolgd door **4**.



Toets **ENTER**, u krijgt nu de vraag om een looptest uit te voeren.



Toets op **B**, u krijgt nu de vraag om de sirenes te testen. Indien u op **ENTER** toetst, zal de test starten.



De pieper van het codebediendeel zal nu getest worden. Toets op **B** om door te gaan naar de volgende test, of toets op **MENU** om de testprocedure af te breken.



De eventueel aangesloten flitser zal nu getest worden. Toets op **B** om door te gaan naar de volgende test, of toets op **MENU** om de testprocedure af te breken.



De eventueel aangesloten binnenluidspreker zal nu getest worden. Toets op **B** om door te gaan naar de volgende test, of toets op **MENU** om de testprocedure af te breken.



De eventueel aangesloten buitensirene zal nu getest worden. Toets op **B** om door te gaan naar de volgende test, of toets op **MENU** om de testprocedure af te breken.

Indien u tussen de testprocedures niet van de B toets gebruikt maakt, zal het systeem zelf naar de volgende testprocedure stappen. Alle testprocedures worden automatisch uitgevoerd voor een periode van 14 seconden.





## Oproep beantwoorden installateur (menu 5)

Uw alarmsysteem kan aangesloten zijn op een telefoonlijn. Via deze telefoonlijn is het mogelijk dat uw installateur service op afstand verleent. Er zijn een paar mogelijkheden waarop dit kan plaatsvinden. De installateur beschikt over een computerprogramma waarmee hij service kan verlenen via een modem. Als het nodig is, kan hij op afstand de programmering van uw systeem wijzigen. Voor beveiligingsredenen is een bepaalde procedure vereist om de kans te verkleinen dat onbevoegden in uw alarmsysteem kunnen inbellen.

U kunt een oproep van uw installateur beantwoorden waarna het programmeren op afstand begint. U kunt ook de installateur bellen met behulp van de centrale. Informeer welke optie er bij uw alarmsysteem van toepassing is.

### Oproep beantwoorden



Toets uw gebruikerscode in gevolgd door **MENU**, gevolgd door **5**.



Toets op **ENTER**. Uw installateur heeft nu de gelegenheid om service te verlenen aan uw systeem. Toets op **MENU** om terug te keren naar het hoofdmenu.

### Bellen naar de installateur



Toets uw gebruikerscode in gevolgd door **MENU**, gevolgd door **5**.



Toets op **ENTER**. Uw installateur heeft nu de gelegenheid om service te verlenen aan uw systeem.



Toets de toetsen **4 & 6** gelijktijdig in. Het systeem zal nu een voorgeprogrammeerd telefoonnummer kiezen waarop de installateur te bereiken is.



## Instellen van datum en tijd / zomertijd (menu 6)

De 8136i beschikt over een interne klok welke functioneert zolang er 220 volt spanning en de accu spanning aanwezig zijn. De klok wordt gebruikt voor het bijhouden van het geheugen van de centrale.

Als er een fout optreedt in de voeding van de centrale, zal de interne klok stoppen met functioneren.



Toets uw gebruikerscode in gevolgd door **MENU**, gevolgd door **6**.



Het display laat nu de huidige instelling zien van de datum en tijd.

Om de datum en tijd te wijzigen moet u gebruik maken van onderstaande toetsen. Gebruik deze toetsen zoals hieronder aangegeven.

- A** = ↑ 1 stap omhoog
- B** = ↓ 1 stap omlaag
- C** = → 1 stap naar rechts
- D** = ← 1 stap naar links

U kunt de **C** en **D** toetsen gebruiken om bijvoorbeeld naar de dag-instelling of de jaar-instelling te stappen. Indien u een instelling wilt wijzigen maakt u gebruik van de **A** en **B** toetsen. Na het wijzigen van de datum en tijd toetst u op **ENTER** om de gewijzigde instellingen op te slaan.

U komt nu automatisch terecht in het menu voor het wijzigen van de automatische zomertijd aanpassing.



Toets op **ENTER** om de zomertijd aan te passen, of toets op **MENU** om terug te keren naar het hoofdmenu.

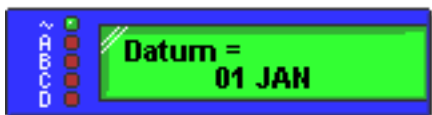

U kunt gebruik maken van de **A** en **B** toetsen voor de maand te wijzigen, daarna toets u op **ENTER** om de datum te wijzigen. Na het wijzigen van de zomertijd toetst u op **ENTER** om de instellingen op te slaan.



U kunt nu bepalen of de tijd op de ingestelde datum een uur vooruit of achteruit ingesteld moet worden. Maak gebruik van de **A** en **B** toetsen om de instelling te wijzigen. Na het wijzigen toetst u op **ENTER** om de instellingen op te slaan.



## Wijzigen zone- en groepsomschrijvingen (menu 7)

Uw installateur heeft alle groepen en zones een omschrijving gegeven. U kunt deze omschrijvingen zelf naar uw eigen wensen aanpassen. Een omschrijving mag maximaal uit 16 karkaters bestaan. De omschrijvingen kunt via het codebediendeel ingeven met behulp van de numerieke toetsen. Onderstaande tabel geeft de functie van de numerieke toetsen weer.

Letter	Toets in	Letter	Toets in	Letter	Toets in
<b>A</b>	11	<b>K</b>	444	<b>U</b>	7777
<b>B</b>	111	<b>L</b>	4444	<b>V</b>	88
<b>C</b>	1111	<b>M</b>	55	<b>W</b>	888
<b>D</b>	22	<b>N</b>	555	<b>X</b>	99
<b>E</b>	222	<b>O</b>	5555	<b>Y</b>	999
<b>F</b>	2222	<b>P</b>	66	<b>Spatie</b>	9999
<b>G</b>	33	<b>Q</b>	666	<b>'</b>	00
<b>H</b>	333	<b>R</b>	6666	<b>(</b>	000

Als u een fout maakt bij het invoeren van een omschrijving, dan kunt u deze corrigeren met behulp van de **C** en **D** toetsen om de cursor te verplaatsen. Als u de gehele omschrijving wilt verwijderen dan kunt u met behulp van de **D** toets de cursor geheel naar links verplaatsen, en daarna nogmaals de **D** toets gebruiken om de gehele omschrijving te verwijderen.

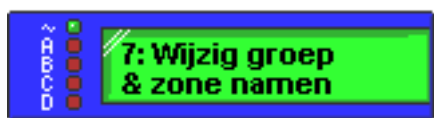

Toets uw gebruikerscode in gevolgd door **MENU**, gevolgd door **7**.



Toets op **ENTER**. U krijgt nu de eerste omschrijving van de groep te zien. Indien u een zone naam wilt wijzigen toetst u op de **B** toets. Indien u een groep wilt wijzigen, toetst u op **ENTER**.



Indien u op **ENTER** heeft getoetst, zal de cursor knipperen bij de eerste groep.



U kunt gebruik maken van de **B** toets om naar de volgende groep te stappen. Indien u de omschrijving wilt wijzigen toetst u op **ENTER**.

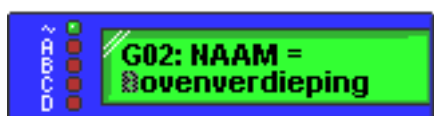

De cursor staat nu op de eerste letter van de omschrijving. U kunt nu starten met het wijzigen van de omschrijving. Indien u gereed bent, kunt u op **ENTER** toetsen om de wijziging op te slaan.

U kunt deze procedure ook uitvoeren voor het wijzigen van de zone omschrijvingen. Toets een aantal malen op **MENU** om terug te keren naar het hoofdmenu.



## Geheugenfuncties (menu 9)

De 8136i heeft een intern geheugen waarin alle handelingen worden opgeslagen. Dit geheugen kan maximaal 500 stappen opslaan. U kunt dit geheugen inzien vanaf een codebediendeel. Als het systeem van een printer gebruik maakt, kunt u het geheugen ook afdrukken op een aangesloten printer.

### Geheugen inzien



Toets uw gebruikerscode in gevolgd door **MENU**, gevolgd door **9**.

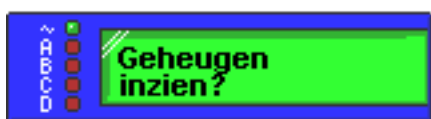

Toets op **ENTER** om het geheugen te bekijken.

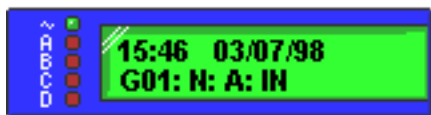

Maak gebruik van de **A** en **B** toetsen om terug- of vooruit in de tijd te gaan.

Dit voorbeeld geeft aan dat gebruiker 1 (G01) niveau A ingeschakelt heeft.

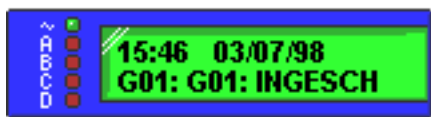

Dit voorbeeld geeft aan dat gebruiker 1 (G01), groep 1 (G01) ingeschakelt heeft.

U kunt bij uw installateur een uitgebreide lijst aanvragen met een uitleg van de betekenissen die bij het inzien van het geheugen gebruikt worden.

### Printen van het geheugen



Toets uw gebruikerscode in gevolgd door **MENU**, gevolgd door **9**.

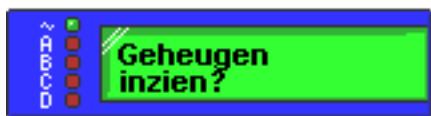

Toets op **ENTER** gevolgd door de **B** toets om naar de printer optie te stappen.



Toets op **ENTER** om het geheugen af te drukken.



# 5. - Hoofdgebruiker

## Introductie

Dit Hoofdstuk beschrijft de mogelijkheden die alleen toegankelijk zijn voor de hoofdgebruiker van de 8136i. Voor toegang tot deze functies moet men beschikken over een speciale gebruikerscode. Met behulp van deze code kunt u de volgende items bepalen:

**Wijzigen van alle gebruikerscodes.**

**Toegang geven tot bepaalde partities aan bepaalde gebruikers.**

**Aanmaken van een gedwongen-uitschakel code.**

**Aanmaken van codes welke alleen het systeem kunnen inschakelen.**

**Aanmaken van codes welke het systeem kunnen resetten.**

De hoofdgebruiker kan tevens bepalen welke gebruikerscodes er toegang hebben tot onderstaande menu's.

**Menu 1 en 2** - Overbruggen van zones.

**Menu 6** - Wijzigen tijd en datum.

**Menu 7** - Wijzigen van zone- en groepsomschrijvingen.

**Menu 8** - Wijzigen van gebruikerscodes.

**Menu 9** - Geheugen functies.



## Uitleg van codes

### Gebruikerscodes

De 8136i kan 95 verschillende gebruikerscodes herkennen. Voor beveiligings doeleinde moet men elke gebruiker van het systeem een eigen gebruikerscode toekennen. Er mag in principe geen gebruik worden gemaakt van een gebruikerscode door meerdere gebruikers.

Als er gebruik wordt gemaakt van een gebruikerscode via een codebediendeel, wordt dit opgeslagen in het geheugen. Op deze manier worden alle handelingen van elke gebruiker bijgehouden.

De hoofdgebruiker wordt altijd opgeslagen als U01. De overige codes worden opgeslagen als bijvoorbeeld U02 voor gebruiker nummer 2.

### Het gebruik van partities

Als u sommige gebruikers van het alarmsysteem wilt uit sluiten tot bepaalde gebieden in het beveiligde gebouw, kunt u aan uw installateur vragen of hij het systeem kan opdelen in verschillende partities. De 8136i kan vier verschillende partities herkennen welke kunnen functioneren als onafhankelijke systemen. Tegelijkertijd kan uw installateur een of meerdere niveau-toetsen (A, B, C en D) toewijzen aan verschillende partities. Het moet bij u bekend zijn welke niveau toets bij welke partitie behoort. Als de installateur de partities aangemaakt heeft, kunt u verschillende gebruikerscodes toewijzen aan de partities.

Opmerking: Elke gebruiker welke toegang heeft tot een bepaald niveau van een partitie, heeft Automatisch toegang tot de overige niveaus van deze partitie.

### Mastercodes

De hoofdgebruiker kan mastercodes aanmaken welke over dezelfde mogelijkheden beschikken als de hoofdgebruiker. Elke mastercode moet aan een partitie worden toegewezen.

Een mastercode kan alleen de gebruikerscodes wijzigen welke bij dezelfde partitie behoren als de betreffende mastercode. Een mastercode kan geen gegevens wijzigen van een partitie waartoe hij niet behoort. Een mastercode kan geen gegevens wijzigen van de hoofdgebruiker (gebruiker 01).

### Gedwongen – uitschakel code

Als uw systeem is aangesloten op een particuliere meldkamer, kunt u gebruik maken van de gedwongen-uitschakel functie. Wanneer er uitgeschakeld wordt met behulp van deze code, zal het systeem normaal uitschakelen zoals in een normale situatie, maar zal er een overvalcode gestuurd worden naar de meldkamer.

De gedwongen-uitschakel code heeft dezelfde mogelijkheden zoals omschreven is in hoofdstuk 4 "Speciale functies". Wees daarom voorzichtig met het aanmaken van deze code.

### Alleen inschakelen

Het kan wenselijk zijn dat sommige gebruikers van het systeem het alarmsysteem alleen mogen inschakelen. U kunt deze gebruikers te status geven van alleen inschakelen. Dit betekent dat de gebruiker van deze code het alarmsysteem niet kan uitschakelen, alleen kan inschakelen.



## Wijzigen van codes en gebruiker opties

U kunt codes toevoegen of wijzigen via menu 8. Onderstaande procedure geeft aan hoe menu 8 selecteerd. Voor het wijzigen of toevoegen van gebruikerscodes moet u wel gebruik maken van de hoofdgebruikerscode (meestal gebruiker 1).



Toets uw gebruikerscode in gevolgd door **MENU**, gevolgd door **8**.

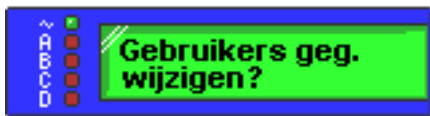

Toets op **ENTER** om de gebruiksgegevens te wijzigen.

### Wijzigen gebruikersnaam



Toets op **ENTER** om de totdat de volgende tekst in het display verschijnt. De cursor staat nu op het gebruikersnummer te knippen.



U kunt nu van de **A** en **B** toetsen gebruik maken om de gewenste gebruiker te selecteren. In dit voorbeeld is dat gebruiker 3.



Toets op **ENTER**, de cursor zal nu verschuiven naar de omschrijving of naam van de geselecteerde gebruiker.



Voer de nieuwe omschrijving in zoals omschreven is in hoofdstuk 4 "speciale functies", wijzigen zone- en groepsomschrijvingen. Nadat u de naam gewijzigd heeft toetst u op **ENTER**, het display zal verder stappen naar het wijzigen van codes.

Indien u geen codes wenst te wijzigen toetst u nu op de **MENU** toets. Het display zal terugkeren naar het hoofdmenu.

Indien u wel codes wilt wijzigen kunt u verder gaan op de volgende bladzijde, waar uitvoerig het wijzigen van gebruikerscodes omschreven wordt.



## Wijzigen van codes en gebruiker opties (vervolg)

### Wijzigen / toevoegen gebruikerscodes



Ga naar menu 8. Toets op **ENTER** totdat de volgende tekst verschijnt.



Maak gebruik van de **A** of **B** toetsen om naar de gewenste gebruiker te stappen. In dit voorbeeld gebruiken we gebruiker 3.



Toets op **ENTER** om een code toe te voegen of te wijzigen. De cursor zal naar de tweede regel verplaatst worden.



Toets nu de nieuwe code in gevolgd door **ENTER**.



Toets nogmaals de code in ter bevestiging.



Indien de ingevoerde code niet juist ingetoetst is, krijgt u een boodschap zoals hiernaast omschreven is. Indien de code wel gelijk is, gaat het display verder met het wijzigen van toegang tot partities.

Indien u de toegang tot de partities niet wilt wijzigen toetst u een aantal malen op **MENU** totdat u terugkeert naar het hoofdmenu.

Indien u wel de toegang tot partities wilt wijzigen kunt u verder gaan op de volgende bladzijde, waar uitvoering het wijzigen van toto partities omschreven wordt.





## Wijzigen van codes en gebruiker opties (vervolg)

### Wijzigen toegang partities



Ga naar menu 8. Toets op **ENTER** totdat de volgende tekst verschijnt.



Maak gebruik van de **A** of **B** toetsen om naar de gewenste gebruiker te stappen. In dit voorbeeld gebruiken we gebruiker 3.



Toets op **ENTER** om de instelling wijzigen. De cursor zal naar de tweede regel verplaatst worden.



Maak gebruik van de **A** of **B** toetsen om de instelling te wijzigen.



Toets op **ENTER**. Het display zal nu voor gebruiker 3 de instelling laten zien voor toegang tot de tweede partitie (P02).

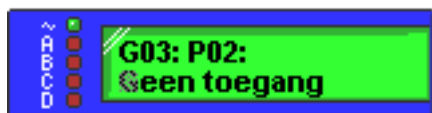

Toets op **ENTER** om deze instelling te wijzigen. De cursor zal naar de tweede regel verplaatst worden.

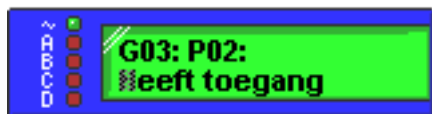

Maak gebruik van de **A** of **B** toetsen om de instelling te wijzigen.

U kunt deze procedure herhalen totdat u de instelling voor partitie 4 gewijzigd heeft. Aan het einde van partitie 4 zal het display naar het volgende item stappen.



## Wijzigen van codes en gebruiker opties (vervolg)

### Instellen/wijzigen gedwongen-uitschakel code

De functies zoals omschreven in hoofdstuk 4 zijn niet toegankelijk voor een gebruikerscode welke aangeemaakt is met een gedwongen-uitschakel functie. Aan gebruiker nummer 1 kan geen gedwongen-uitschakel functie worden toegewezen.

### Toewijzen alleen inschakelen

U kunt een code toewijzen welke alleen gebruikt mag worden voor alleen het systeem in te schakelen. Deze code kan bijvoorbeeld gebruikt worden voor de schoonmaker. Met behulp van deze code kunt u het alarmsysteem niet uitschakelen.

### Toestaan zones overbruggen

U kunt aan code de status geven voor het overbruggen van zones. Deze code maakt het mogelijk om zones te overbruggen welke door de installateur zijn aangewezen om overbrugd te kunnen worden.

### Toegestaan geheugen inzien

U kunt aan een code de status geven om toegang te krijgen tot de geheugen functies. Deze code maakt het mogelijk om het geheugen in te zien en eventueel af te drukken op een printer.

### Toegestaan wijzigen zone- en groepsomschrijvingen

U kunt aan een code de status geven om de geprogrammeerde zone- en groepsomschrijvingen te kunnen wijzigen. Elke geprogrammeerde zone en groep beschikt over een tekstomschrijving. Deze code maakt het mogelijk om de omschrijvingen te kunnen wijzigen.

### Toegestaan reset systeem na alarm

U kunt aan een code de status geven om na een alarmmelding het alarmsysteem te kunnen resetten. Reset van het alarmsysteem is noodzakelijk

### Toegestaan wijzigen tijd en datum

U kunt aan een code de status geven om de geprogrammeerde datum en tijd te wijzigen. Tevens kan met behulp van deze code de zomer/wintertijd instelling gewijzigd worden.

### Aanmaken van mastercode-gebruiker

U kunt aan een code de status geven om per partitie nieuwe codes aan te maken. De mastercode kan nieuwe codes aanmaken voor de partitie(s) waarvoor deze code geprogrammeerd is.



## Verkort overzicht menustructuur 8136i

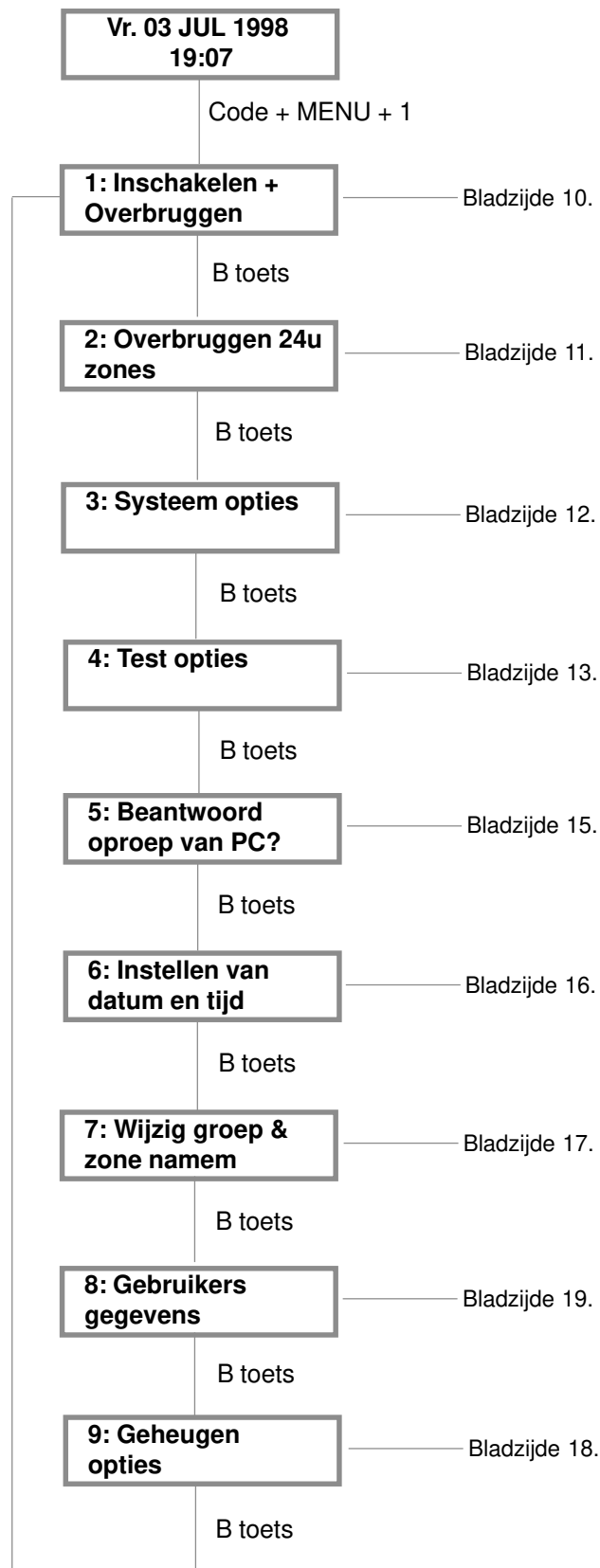





8136 Hard Wired Control Panel User Guide.

© Scantronic Ltd. 1998

Every effort has been made to ensure that the contents of this book are correct, errors and omissions excepted.  
However, neither the authors nor Scantronic accept any liability for loss or damage caused or alleged to be  
caused directly or indirectly by this book. The contents of this book are subject to change without notice.

Printed and published in the Netherlands.

Scantronic  
Terheydenseweg 465  
4825 BK Breda  
NEDERLAND  
Tel: +31 (0)76 5729944  
Fax: +31 (0)5729949

Internet: [www.scantronic.nl](http://www.scantronic.nl)

